

TAOC ASTシリーズスピーカースタンド

取扱説明書

このたびは、当社のスピーカースタンドをお買い求めいただき、誠にありがとうございました。

組み立ての前に本取扱説明書をよく読んで、記載事項にしたがって正しく組み立てを行なってください。（組み立て後も本書は大切に保管してください。）

⚠ 注意

本製品は重量物ですので、組み立て時、運搬時に落としたり、引きずったりすることのないよう十分注意してください。重大な怪我をする恐れがあります。

1. 各部の名称と数量

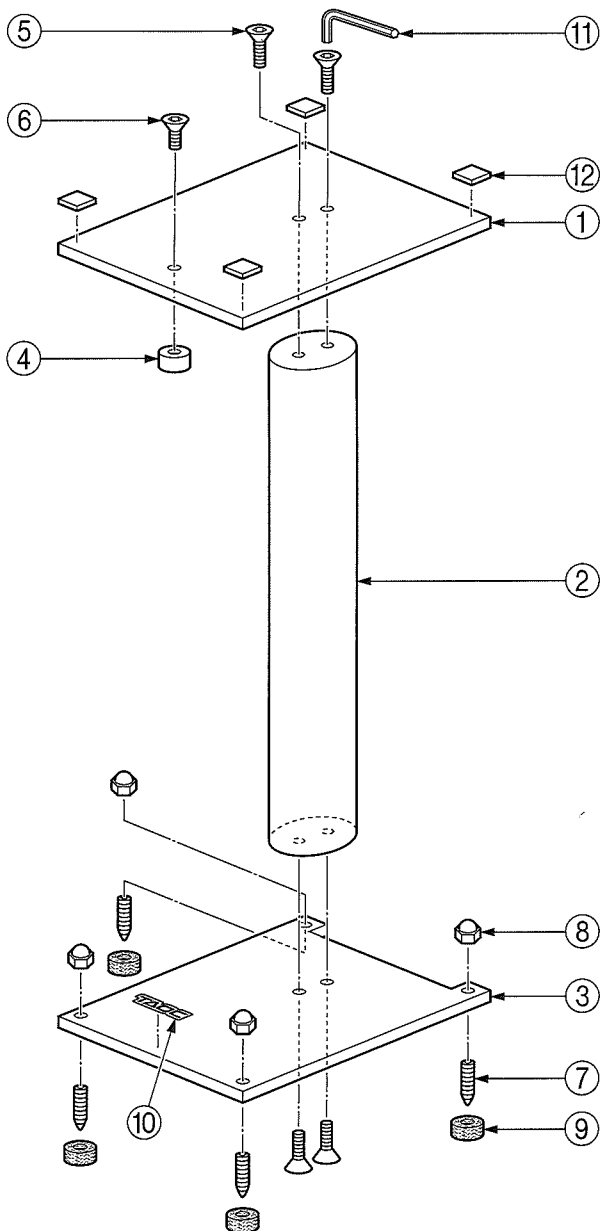

●左図と下表により、各部品の数をご確認ください。

No.	名称・型式	AST-50/60H
①	トッププレート	1
②	支柱	1
③	ベースプレート	1
④	整振り子	1
⑤	組み付けボルト(長)	4
⑥	組み付けボルト(短)	1
⑦	スパイク	4
⑧	袋ナット	4
⑨	スパイクプレート	4
⑩	TAOCロゴバッジ	1
⑪	六角レンチ	1
⑫	フェルト	4

2. 組み立て方法

⚠ 注意

本スタンドの組み立ては、平坦な床面上で行い、組み立て作業を行なう際には身体上への落下転倒には十分注意してください。

スパイク(ピン)で身体や衣服を引っかけないよう十分注意してください。

- 1 支柱とベースプレートを組み付けボルト(長)を使い取り付けます。

(多少ガタが残る程度に締めてください。支柱に上下はありません。)

- 2 次にトッププレートを組み付けボルト(長)を使い取り付けます。

(多少ガタが残る程度に締めてください。)

◎トッププレートの前後は下図を参照してください。

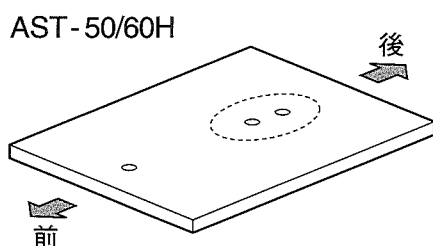

- 3 製品を平らな床面に前面を下にして寝かしてください。

- 4 トッププレートとベースプレートが並行になるように位置合わせを行なった後、付属の六角レンチを使用してきつく締めてください。

- 5 整振子を組み付けボルト(短)を使い取り付けます。ガタが無いようしっかりと締め付けてください。

- 6 スパイクをベースプレートに組み付けます。スパイクが回しにくい場合は、六角レンチを使用してください。

- 7 本体を起こし、設置場所に移動します。

⚠ 注意

スパイク(ピン)装着後の移動、設置の際、スパイクで足や物を踏んだり床面などにキズをつけぬよう十分注意してください。

(お好みに合わせてスパイクプレートをご使用ください。キズ防止にもなります。)

- 8 設置場所でスタンドが水平を保つようにスパイクの調整をして、袋ナットで固定します。

- 9 フェルトはスピーカーを載せる際、お好みによりご利用ください。

3. 使用上の注意

(1)本機は重量物ですので、取り扱いには十分注意してください。

(2)本機にはスパイク(ピン)が装着されますので、取り扱いには十分注意ください。

(3)本機の設置の際は水平でしっかりとした場所をお選びいただくとともに、スピーカーシステムがトッププレートから落下しないよう十分注意してください。

(4)本機を倒さないように注意してください。

(5)機器類を搭載したままでの移動は危険ですので、絶対にしないでください。

(6)本機の汚れには、シンナーやベンジンなどは使用しないでください。

中性洗剤を柔らかい布に含ませて軽く拭いてください。

製造元 **アイシン高丘株式会社**

〒473-8501 愛知県豊田市高丘新町天王1番地
TEL.0565-54-1382 FAX.0565-54-1588

発売元 **ハカミ工業株式会社**

■東京 TEL.03-3664-2484 ■大阪 TEL.06-6535-3450
■仙台 TEL.022-262-8939 ■名古屋 TEL.052-339-2291
■滋賀 TEL.0749-82-4334 ■福岡 TEL.092-281-7838